

INFORMAÇÕES DE SEGURANÇA

GUARDE ESTE GUIA

Este Guia de Segurança contém instruções importantes que devem ser seguidas durante a instalação e manutenção dos equipamentos e baterias da APC by Schneider Electric. Ele é destinado a clientes que configuram, instalam, fazem a manutenção ou mudam os equipamentos APC by Schneider Electric de lugar.

Leia, entenda e siga TODAS as instruções de segurança deste manual. O não atendimento das instruções de segurança e dos avisos pode resultar em danos ao equipamento, lesões graves ou morte.

As alterações e modificações feitas nesta unidade que não tenham sido expressamente aprovadas pela APC by Schneider Electric podem anular a garantia do equipamento.

AVISO! Segurança na Movimentação

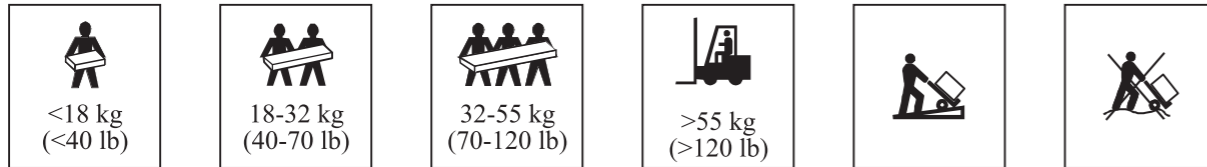

AVISO! Segurança ao Desativar

- O Nobreak tem uma fonte de energia interna (bateria). A saída poderá estar energizada mesmo quando a unidade não estiver ligada em uma tomada elétrica.
- Para desenergizar um Nobreak, pressione o botão ou chave de força OFF (DESLIGADO) do equipamento. Retire o Nobreak da tomada elétrica, ou desligue o disjuntor que fornece energia para o Nobreak. Desconecte as baterias externas quando existentes e desconecte a bateria interna (consulte o Manual de Operação). Em seguida, pressione o botão ON (LIGADO) para desenergizar os capacitores.
- Para desenergizar um Nobreak permanentemente cabeadado, pressione o botão ou chave de força OFF (DESLIGADO) do equipamento. Desligue o disjuntor do circuito que alimenta o Nobreak. Desconecte as baterias externas quando existentes e desconecte a bateria interna (consulte o Manual de Operação).

AVISO! Segurança com Energia Elétrica

- Não trabalhe sozinho em condições de risco.
- Correntes elétricas intensas através de materiais condutivos podem causar queimaduras graves.
- Verifique se os fios elétricos, plugues e soquetes estão em boas condições.
- A troca do plugue do Nobreak e a instalação de equipamento com cabeamento permanente devem ser feitas por eletricitistas qualificados.
- Quando não for possível verificar a existência de aterramento, desconecte o equipamento da tomada da rede elétrica antes de instalar ou conectá-lo com outros equipamentos. Após finalizar todas as conexões, volte a reconectar o cabo de alimentação.
- Não segure nenhum conector metálico se o cabo de força não estiver desligado.
- Conecte o equipamento em uma tomada tripolar (fase, neutro e terra). A tomada deve ser conectada com a proteção (fusível ou disjuntor) do circuito correspondente. A conexão com qualquer outro tipo de tomada pode acarretar risco de choque elétrico e incêndio.

AVISO! Segurança da Bateria

- Este equipamento contém tensões potencialmente perigosas. Não tente desmontar a unidade. A única exceção é para nobreaks que contenham procedimentos de troca de baterias. Consulte as etapas para a substituição de bateria descritas nesse Manual. Com exceção da bateria, a unidade não contém peças que possam ser substituídas pelo usuário. Os reparos devem ser feitos somente por pessoal qualificado.
- Nunca jogue as baterias no fogo. Risco de explosão.
- Não abra nem destrua as baterias. Elas contêm um eletrólito que é tóxico e nocivo à pele e aos olhos.
- Para evitar ferimentos causados por eletricidade, retire relógios e jóias, tais como anéis, quando substituir a bateria. Use ferramentas com cabos isolados.
- Ao substituir as baterias, utilize a mesma quantidade e tipo de baterias que as instaladas originalmente no equipamento.

Substituição e Reciclagem das Baterias

Fale com o revendedor ou visite o website da APC, www.apc.com, para obter informações sobre kits de substituição e reciclagem de baterias.

Descarte as baterias usadas em um local de reciclagem ou envie-as para a APC utilizando o material apropriado de embalagem da bateria de reposição.

Suporte ao cliente e informações de garantia estão disponíveis no site da APC, www.apc.com/br

© 2015 APC by Schneider Electric. APC, o logotipo da APC e Smart-UPS são propriedade da Schneider Electric Industries S.A.S., American Power Conversion Corporation, ou suas empresas afiliadas. Todas as outras marcas comerciais são propriedade de seus respectivos donos.

V.:02.2016
990-9841

APC

by Schneider Electric

Guia de Instalação Smart-UPS™ C - 1000/1500 VA 120/230 Vac Torre

Conteúdo

Inspeção o conteúdo da embalagem após o recebimento. Notifique à transportadora e ao revendedor se houver algum dano.

Itens Incluídos em Todos os Modelos



- (2) CD de documentação
- (1) CD do Software PowerChute

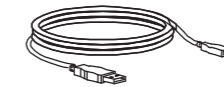

- (1) Cabo USB

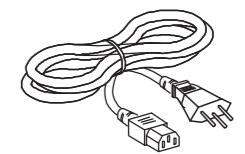

- (1) Cabo de alimentação IEC para NBR

Instalação

Conecte a Bateria

Modelos 1000/1500 VA
120 Vac

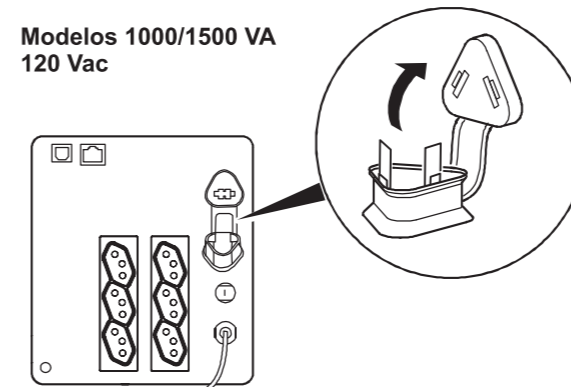

Modelos 1000/1500 VA
230 Vac

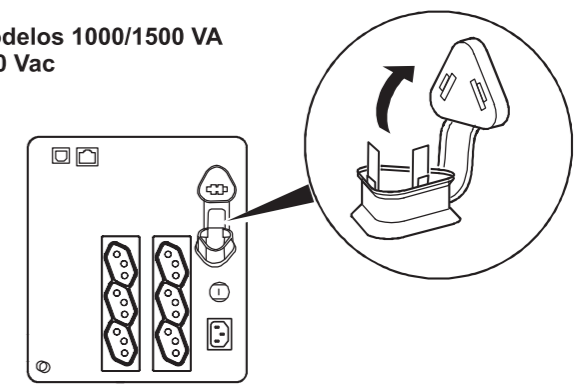

Visão geral e Inicialização

Recursos do Painel Traseiro

Modelos 1000/1500 VA 120 Vac

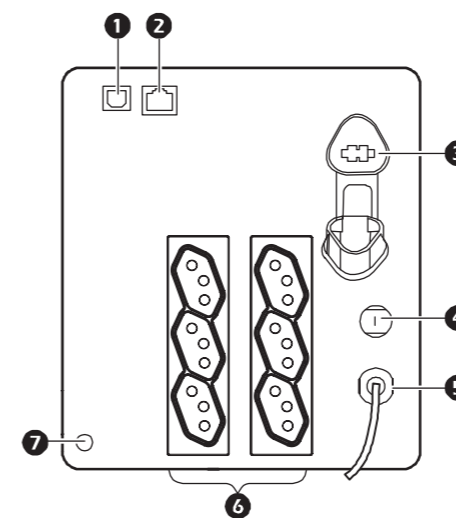

Modelos 1000/1500 VA 230 Vac

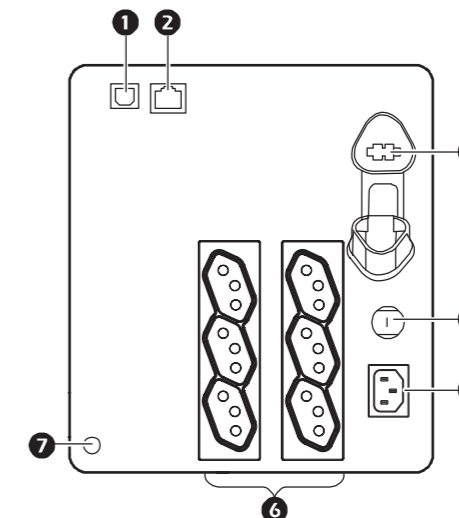

- 1 Porta USB
- 2 Porta de dados serial
- 3 Conector da bateria
- 4 Disjuntor/Proteção de sobrecarga
- 5 Entrada do Nobreak
- 6 Tomadas
- 7 Parafuso de conexão terra do gabinete (GND)

Conexões Elétricas

Imagem meramente ilustrativa

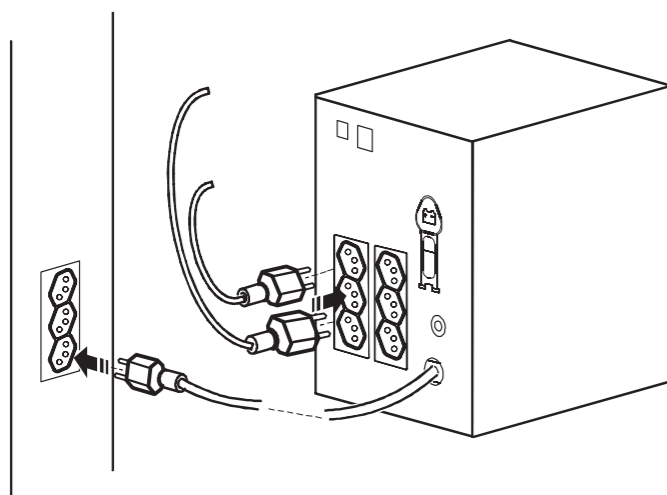

Painel de Exibição Frontal

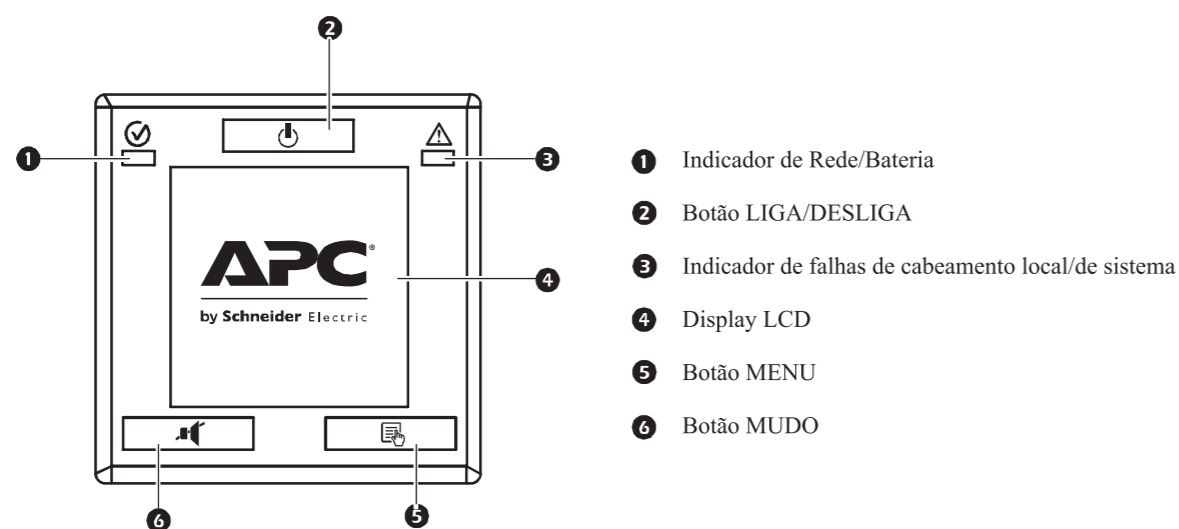

Guia de Referência de Características

Modo Normal

| Função | Botão | Tempo (segundos) | Estado do Nobreak | Descrição |
|-----------------------|-------|------------------|-------------------|---|
| Ligar/Desligar | | | | |
| Ligar | | 0.2 | Desligado | Aperte o botão liga/desliga para ligar o Nobreak. O Nobreak irá operar em força AC. Se a força AC não estiver disponível o Nobreak vai operar na bateria. |
| Desligar | | 2 | Ligado | Aperte o botão liga/desliga para desligar o Nobreak. |
| Exibir | | | | |
| Condição | | 0.2 | Ligado | Aperte para verificar o estado ou condição do Nobreak. O LCD iluminará por 60 segundos. |
| Mudo | | | | |
| Habilitar/desabilitar | | 2 | Ligado | Habilitar e desabilitar o áudio do alarme. O ícone de 'mudo' iluminará e o Nobreak vai apitar uma vez. |
| Resetar falhas | | 2 | Falha | Depois de identificar a falha, aperte o botão liga/desliga para remover o indicativo visual e retornar ao estado normal. |

Modo de Configuração

O modo de configuração permite opções adicionais para o Nobreak. Pressione e segure os botões MUDO e MENU por 2 segundos até o sistema emitir um pequeno som e a tela irá piscar para indicar que o Nobreak entrou no modo de configuração.

Quando estiver no modo de configuração, o botão MENU avança a tela através das opções disponíveis e o botão MUDO irá alterar as configurações para a opção escolhida.



Nota: Quando o sistema detectar 15 segundos sem atividade no modo de Configuração, ou quando você pressionar e segurar o botão MUDO e MENU por 2 segundos até que o sistema emita um som curto, o programa automaticamente retornará ao modo Normal.

| Função | Opções | Descrição |
|---|---|--|
| Auto teste | <ul style="list-style-type: none"> 0: Configuração padrão 1: Iniciar Auto teste | <p>Quando definido para 1, pressionar o botão MENU inicia o auto teste e o Nobreak sai do modo de configuração.</p> <p>0 é a configuração padrão e não inicia um auto teste, pressionando o botão MENU você avançará para o próximo item da configuração.</p> <p> Nota: Se o Nobreak é colocado no Modo Configuração quando sua saída de força estiver desligada, a função auto teste não estará disponível.</p> |
| Qualidade da Energia | <p>Selecionar a qualidade da energia elétrica fornecida aos equipamentos protegidos</p> <ul style="list-style-type: none"> Boa Normal Fraca | <ul style="list-style-type: none"> A unidade irá ligar a força da bateria mais vezes para fornecer a energia mais limpa possível para o equipamento conectado. O Nobreak vai operar nas condições normais. O Nobreak irá tolerar mais flutuações de energia e usará com menor frequência a bateria. <p>Se estiver inseguro da qualidade de energia local, selecione Boa.</p> |
| Saída Configurações de Tensão <small>*Apenas modelos 230V</small> | <ul style="list-style-type: none"> 220 Vac 230 Vac 240 Vac | Selecionar a tensão apropriada para a saída quando o Nobreak estiver no modo bateria. |
| Opacidade da tela LCD | <ul style="list-style-type: none"> Barra de carregamento 100% = Sempre ligado. Barra de carregamento 0% = Auto Dim. | Quando a opacidade da tela de LCD estiver configurada para auto escurecer, o LCD irá iluminar enquanto o botão for pressionado ou quando ocorrer um evento, então irá automaticamente escurecer depois de ficar 60 segundos sem uso. |
| Habilitar Modo Verde | <ul style="list-style-type: none"> 0: Desabilitar 1: Habilitar | Quando o Modo Verde estiver habilitado, o Nobreak vai operar em seu maior nível de eficiência, ignorando componentes AVR não usados enquanto uma tensão AC aceitável estiver presente. O Nobreak irá entrar e sair do Modo Verde automaticamente quando Habilitado. |
| Zerar Contador de Eventos | <ul style="list-style-type: none"> NA | Pressionar o botão MUDO para zerar o contador de eventos. |